

Montageanleitung Wandbefestigung - Revisionsabschlüsse

(VIOPARUM 90) Einbauvariante

1 Zubehör auf Vollständigkeit prüfen

Lieferumfang:
 Wandbefestigungssatz
 Doppelbartschlüssel
 Montage- und Betriebsanleitung
 Brandschutzkitt



Benötigte
 Personen: 2

Benötigtes Werkzeug:
 Wasserwaage, Akkuschrauber, Bohrmaschine mit geeignetem Bohrer (Ø 10 mm), Stütze gegen Kippgefahr

Notwendige Sicht- und Funktionskontrollen unmittelbar nach Anlieferung:

Sind die flexiblen Dichtungen rund um den Türflügel in einwandfreiem Zustand?

Ist der Rahmen richtig montiert? Liegt der Türflügel dicht an?

Schließen und Verriegeln die Schwenkhebel?

Ist der Typenschild-/ Produktionsaufkleber aufgeklebt?

Bitte beachten Sie, dass die Feuerwiderstandsfähigkeit der Vioparum 90 nur dann sichergestellt ist, wenn die Vioparum 90 stets in dem im Verwendbarkeitsnachweis vorgegebenen Zustand gehalten wird.

2 Massive* Schachtwand errichten, wenn schon vorhanden, dann prüfen

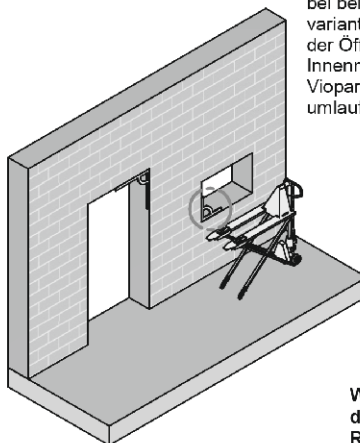

bei beiden Ausführungsvarianten entsprechen die Maße der Öffnung in der Wand den Innenmaßen des Rahmens der Vioparum 90 + mind. 5 mm umlaufend.

Wichtig: Bei der Erstellung der Öffnung ist auf Rechtwinkligkeit zu achten!

***keine Leichtbauwand!**

3 System aufrichten, positionieren, lot- und waagrecht ausrichten

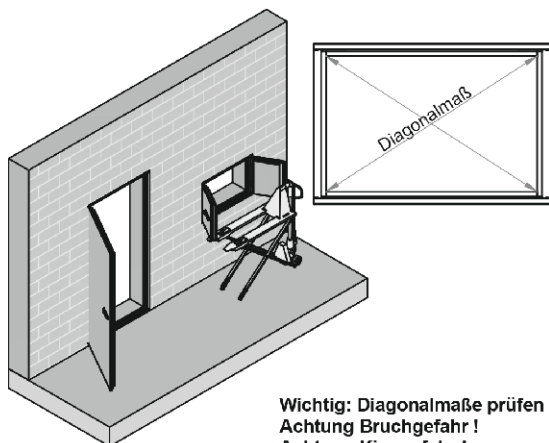

**Wichtig: Diagonalmasse prüfen!
 Achtung Bruchgefahr!
 Achtung Kippgefahr!
 Achtung: Türen sichern!**

4 Befestigungsbohrungen in der Massivwand erstellen

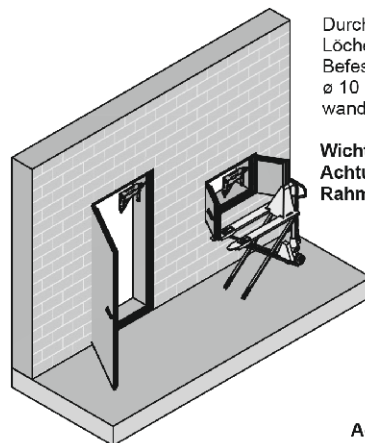

Durch die vorgebohrten Löcher im Rahmen die Befestigungsbohrungen ø 10 mm in die Massivwand übertragen.

**Wichtig: Setztiefe beachten
 Achtung: Nicht in den Rahmen bohren!**

Achtung Bruch- und Kippgefahr!

5 Dübel einsetzen, Befestigung des Rahmens in der Massivwand

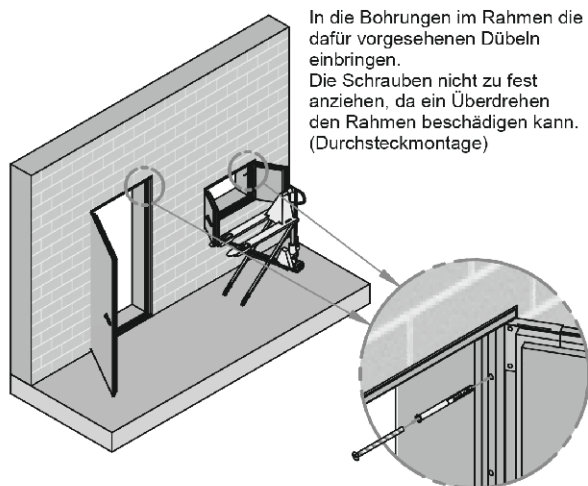

In die Bohrungen im Rahmen die dafür vorgesehenen Dübeln einbringen.
 Die Schrauben nicht zu fest anziehen, da ein Überdrehen den Rahmen beschädigen kann. (Durchsteckmontage)

6 Fugen abdichten

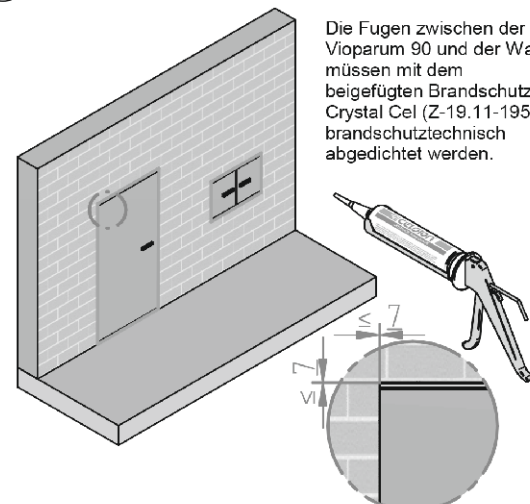

Die Fugen zwischen der Vioparum 90 und der Wand müssen mit dem beigefügten Brandschutzkitt Crystal Cel (Z-19.11-1956) brandschutztechnisch abgedichtet werden.

Montageanleitung Wandbefestigung - Revisionsabschlüsse (VIOPARUM 90) Einbauvariante

7 Türflügel auf Leichtgängigkeit prüfen

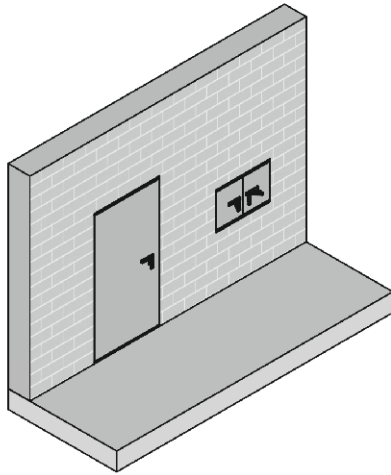

rechter Türflügel

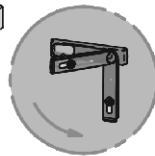

linker Türflügel

8 Endkontrolle

