

1 Zubehör auf Vollständigkeit prüfen:

Lieferumfang:

- A. Montage- und Betriebsanleitung
- B. Schraubenabdeckkappen
- C. Doppelbartschlüssel
- D. 2 Stk. Befestigungsmittel
- E. Übereinstimmungskennzeichnung für den Errichter
- F. Befestigungsschrauben (4,5 x 50)
- Befestigungsschrauben (4,5 x 80)
- G. Scharnierstift x4

benötigtes Werkzeug:

- Wasserwaage
- Steinbohrer Ø 10
- Akkuschrauber/
Akkuboherer
- Hammer
- Zange

Achtung:
Zur Aufstellung des
CS 90 Modus
werden **2-3 Personen**
benötigt



2 Basismodul aufstellen

Basismodul in Waage auf sauberen, massiven, nicht brennbaren Boden ausrichten*.

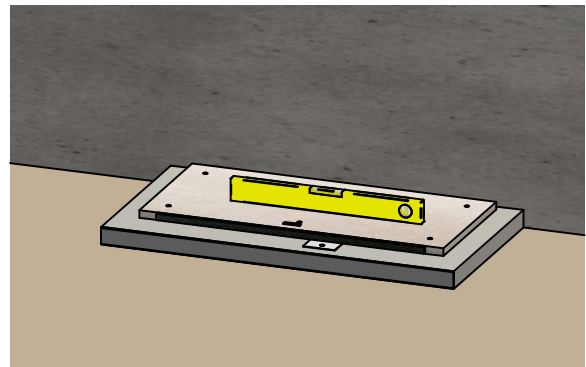

* falls der Boden zu uneben ist, gegebenenfalls Boden vor Montagebeginn ausgleichen

3 Rückwand platzieren

Rückwand lose zwischen Massivwand und oberer Bauplatte auf Basismodul platzieren (Bild 1).



Bild 1



ACHTUNG!
Kippgefahr!

4 innere Seitenmodule platzieren

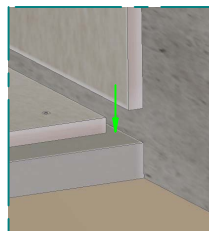
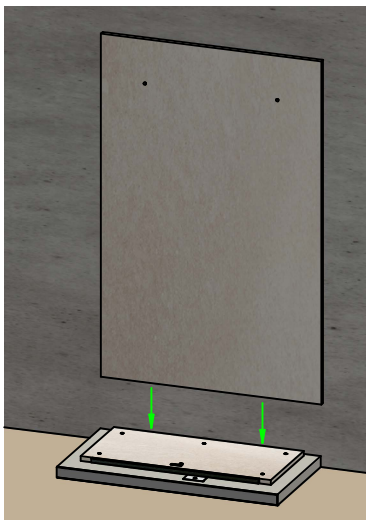
Inneres Seitenmodul auf Bodenmodul platzieren (Bild 2).



Bild 2



ACHTUNG!
Kippgefahr!

Bsp.: inneres Seitenmodul, rechts

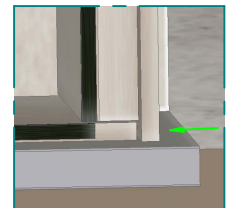
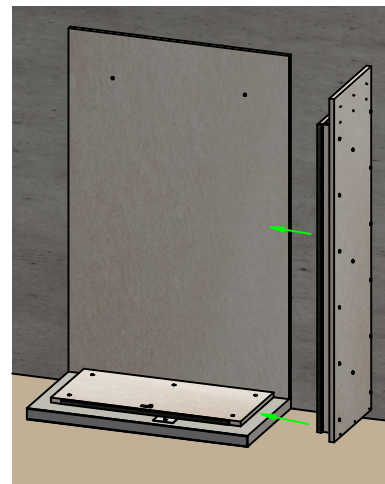
5 innere Seitenmodule verschrauben

Inneres Seitenmodul mit beigelegten Schrauben durch vorgebohrte untere Lochreihe in Basismodul verschrauben (Bild 3).

Punkt 4 + 5 mit gegenüberliegendem innerem Seitenmodul wiederholen.



Bild 3

6 inneres Deckelmodul platzieren

Inneres Deckelmodul wie dargestellt auf innere Seitenmodule platzieren (Bild 4).

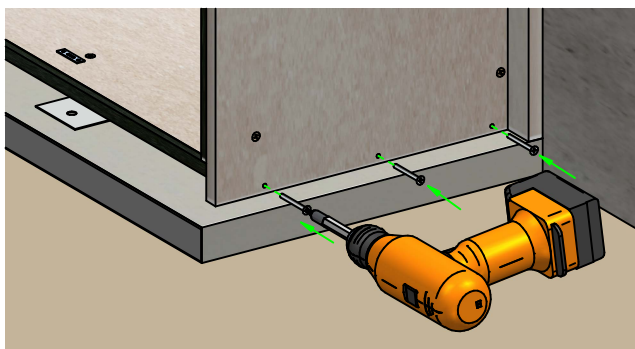

Bild 4



ACHTUNG!
Quetschgefahr!

7 Verschraubung inneres Deckelmodul

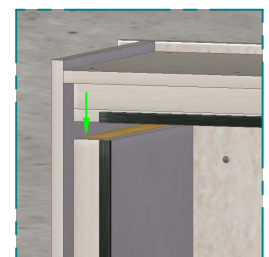
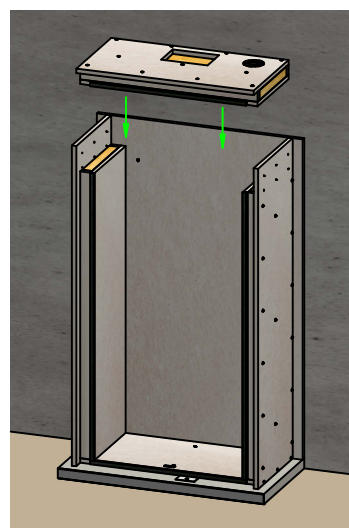
Inneres Deckelmodul über beide innere Seitenmodule von außen verschrauben (Bild 5).

Verschraubung durch 2 oberste Reihen Schraubenlöcher



Bild 5



8 äußeres Deckelmodul platzieren

Äußeres Deckelmodul zwischen beiden inneren Seitenmodulen auf inneres Deckelmodul platzieren (Bild 6).

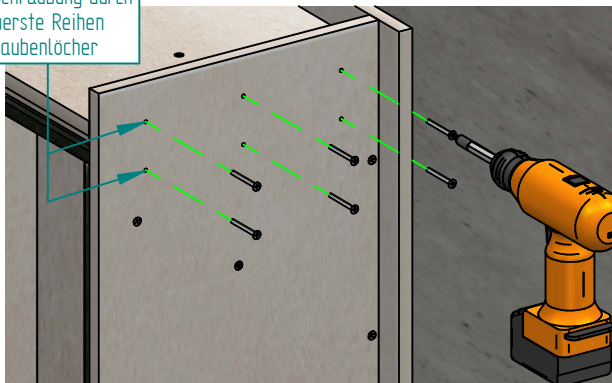
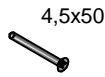

Bild 6



ACHTUNG!
Quetschgefahr!

9 1. äußeres Seitenmodul platzieren

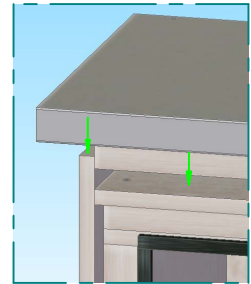
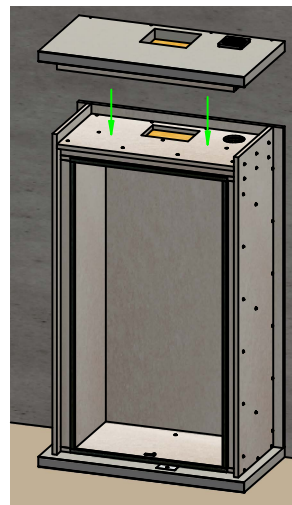
Äußeres Seitenmodul auf Bodenmodul und an inneres Seitenmodul platzieren (Bild 7).



Bild 7

Bsp.: äußeres Seitenmodul, rechts

10 1. äußeres Seitenmodul verschrauben

Äußeres Seitenmodul mit beigelegten Schrauben in Basismodul + Rückwand verschrauben (Bild 8). Punkt 9 + 10 mit gegenüberliegendem äußeren Seitenmodul wiederholen.

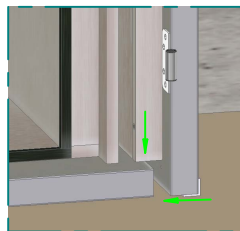
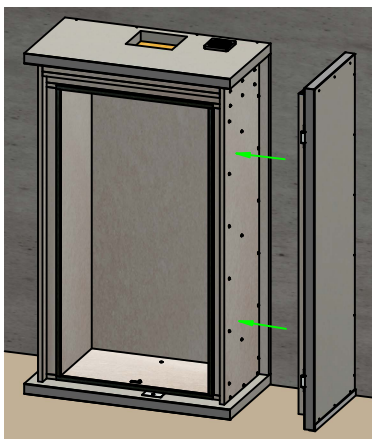
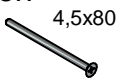

Ansicht von rechts

4,5x80
Verschraubung in Rückwand
von unten nach oben

4,5x80
Verschraubung in Basismodul



Bild 8

Bsp.: äußeres Seitenmodul, rechts

11 äußeres Deckelmodul verschrauben

Äußeres Deckelmodul mit beiden äußeren Seitenmodulen verschrauben (Bild 9).
Äußeres Deckelmodul mit Rückwand verschrauben (Bild 10).

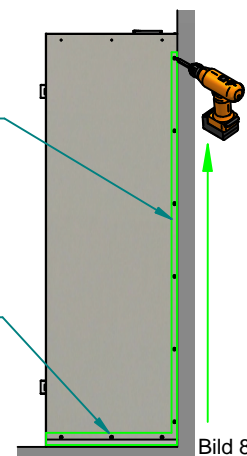

Ansicht von rechts

4,5x80
Verschraubung in
äußeres Seitenmodul



Bild 9

Bsp.: äußeres Seitenmodul, rechts

Ansicht von oben



Bild 10

4,5x80
Verschraubung in
Rückwand

12 Gehäuseverschluss einsetzen

je Scharnier:
-1x Scharnierstift

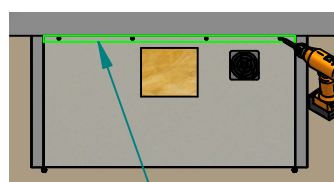
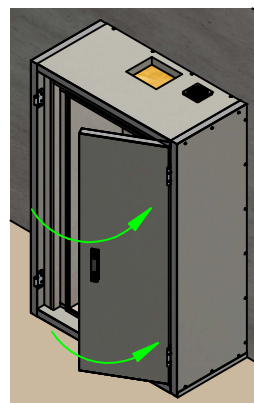

Bsp.: Gehäuseverschluss,
rechts

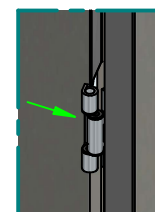

-Scharnierhälfte von Gehäuseverschluss in Scharnierhälfte des äußeren Seitenmoduls einsetzen

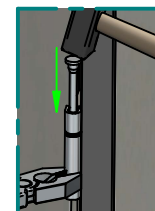

-Scharnierstift einschieben (ggf. Hammer zu Hilfe nehmen), falls Scharnierhälften nicht übereinpassen → leicht mit Zange zusammendrücken

Anschließend Spaltmaße Gehäuseverschluss nach Gleichmäßigkeit prüfen!

13 Wandbefestigung

vor dem Bohren prüfen:

- Gehäuse senkrecht ausgerichtet
- Spaltmaße Korpus zu Rückwand
- Diagonalmaß

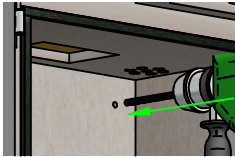

- durch vorgebohrte Löcher in Rückwand bohren (Bohrtiefe = Dübellänge + 10mm)

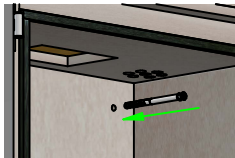

- Bohrmehl aussaugen/ausblasen
- mittels Durchsteckmontage Dübel + Schraube einschlagen (ggf. Hammer zu Hilfe nehmen)



- Schraube per Akkuschauber fest anziehen (Torx 40)



Achtung!
Nicht überdrehen!
Schraubenkopf nicht in das Material einsenken!

14 Gehäuseverschluss auf Leichtgängigkeit prüfen

Das Brandschutzgehäuse muss sich leichtgängig öffnen und schließen lassen (ggf. mehrfach den Schwenkebel/Schieber öffnen und schließen)

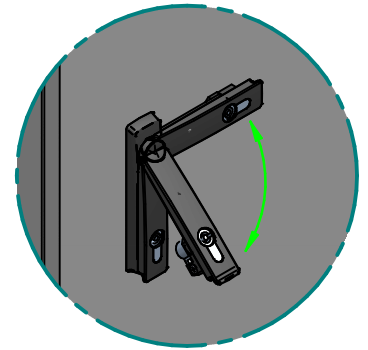
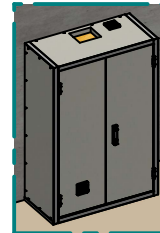
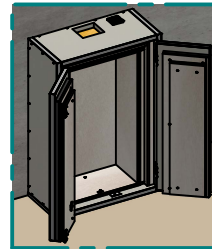

15 Abdeckkappen aufstecken

Abdeckkappen auf Schrauben aufstecken. (ggf. Hammer zu Hilfe nehmen)

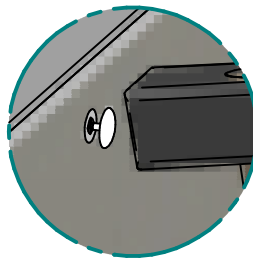
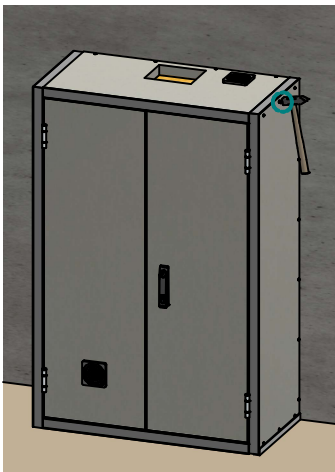

16 Endkontrolle

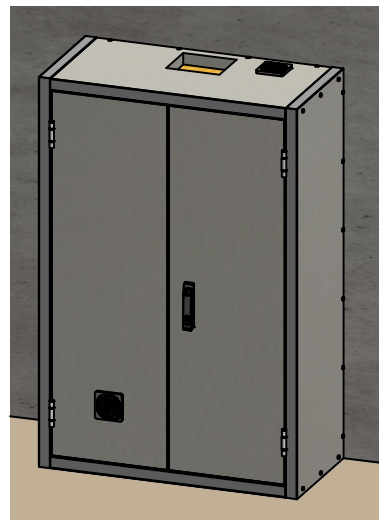

17 Kabelbox montieren

siehe separate Montageanleitung "Kabelbox"...

weitere Hinweise zur Bedienung und Aufstellung unserer Produkte entnehmen Sie aus unserer Montage- und Betriebsanleitung und dem QR-Code zum scannen

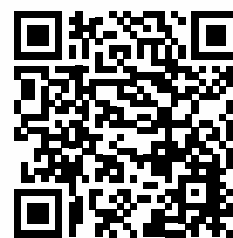

Montage- und Betriebsanleitung

Bitte gedruckt oder digital aufbewahren!